

Fișă tehnică

Bridă de legătură pentru electrod de împământare, universal FT

Număr articol: 5001641

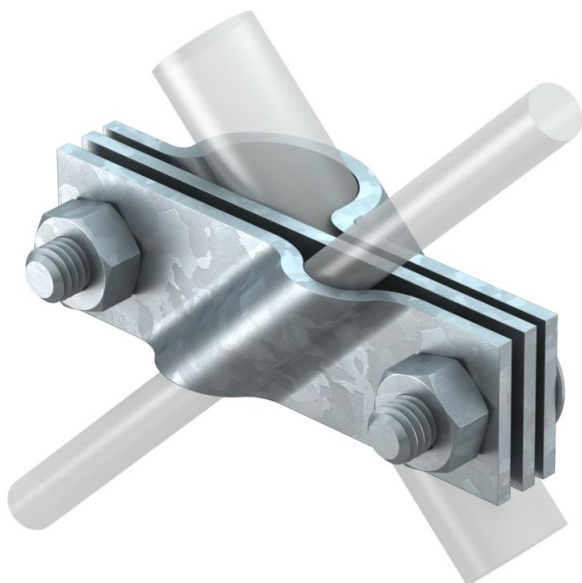

- potrivit pentru conectarea conductorilor rotunzi Rd 8-10 respectiv platbandei până la FL 40
- cu placă intermediară
- montat cu 2 șuruburi cu cap hexagonal M10 x 30 și 2 piulițe hexagonale M10



St Oțel

FT #NAME?

Date de bază

Număr articol	5001641
Tip	2760 20 FT
Denumirea 1	Brida de cuplare
Denumirea 2	pentru conductor rotund/plat
Producător	OBO
Dimensiune	20mm
Material	Oțel
Suprafață	= zincat prin imersie
Standard suprafață	DIN EN ISO 1461
Cea mai mică unitate de vânzare VK	5
Unitate de măsură pentru cantități	Bucată
Greutate	28,335 kg
Unitate de măsură	kg/100 buc.

Fișă tehnică

Bridă de legătură pentru electrod de împământare, universal FT

Număr articol: 5001641



Dimensiuni

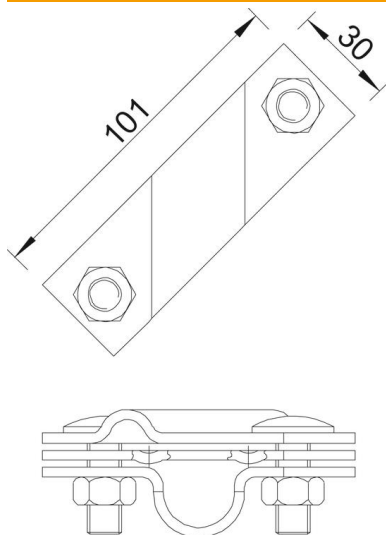

Dimensiune A | 101 mm

Date tehnice

Formă constructivă	Bridă de legătură
Diametrul conexiunii de împământare	20 mm
pentru electrozi de adâncime	20 mm
Recomandat pentru diametrul conductorului rotund max.	10 mm
Recomandat pentru diametrul conductorului rotund min.	8 mm
Curent de scurtcircuit (50HZ)(1s; $\leq 300^{\circ}\text{C}$)	7,9
ajustaj	Rd 8-10/FL40 mm
Placă intermediară	da
Domeniu de prindere max.	10 mm
Domeniu de prindere min.	8 mm
Recomandat pentru lățime conductor plat min.	8 mm
Recomandat pentru lățime conductor plat max.	10 mm